



Вентиляторы для круглых каналов серии VENT-V предназначены для настенной установки. Вентиляторы изготавливаются из оцинкованной листовой стали и оснащаются электродвигателями с внешним ротором и рабочими колесами с загнутыми назад лопатками.

Электродвигатели

Класс защиты IP44, класс изоляции В, с шариковыми подшипниками и встроенной защитой от перегрева.

Вентиляторы имеют возможность регулирования скорости напряжением.

Параметры электропитания:
1ф - 230 В - 50 Гц

ТЕХНИЧЕСКИЕ ХАРАКТЕРИСТИКИ

Модель	Частота вращения (об/мин)	Макс. потр. мощность (Вт)	Ток (А)	Макс. расход воздуха (м³/ч)	Уровень звукового давления * (дБ(А))	Рабочие температуры (°С)	Вес (кг)
VENT-V-100L	2450	74	0,31	350	46	-40...+60	3,0
VENT-V-125L	2470	80	0,34	450	46	-40...+60	3,0
VENT-V-160L	2740	124	0,58	800	51	-40...+60	5,0
VENT-V-200L	2570	152	0,65	1020	52	-40...+60	5,0
VENT-V-250L	2710	168	0,72	1050	57	-40...+60	6,0
VENT-V-315B	2520	217	0,95	1430	57	-40...+50	8,0
VENT-V-315L	2720	280	1,20	1540	59	-40...+50	8,0

* Приведены уровни звукового давления на расстоянии 3 м от вентилятора, со стороны входа воздуха, в свободном пространстве.

СХЕМЫ ПОДКЛЮЧЕНИЯ И ЭЛЕКТРИЧЕСКИЕ ПРИНАДЛЕЖНОСТИ

Модель	Тип термозащиты	Электронный регулятор скорости (плавный)	Пятиступенчатый регулятор скорости (трансформатор)
VENT-V-100L	Встроенная	REB-1	RMB-1,5
VENT-V-125L	Встроенная	REB-1	RMB-1,5
VENT-V-160L	Встроенная	REB-1	RMB-1,5
VENT-V-200L	Встроенная	REB-1	RMB-1,5
VENT-V-250L	Встроенная	REB-1	RMB-1,5
VENT-V-315B	Встроенная	REB-2,5	RMB-1,5
VENT-V-315L	Встроенная	REB-2,5	RMB-1,5

РАЗМЕРЫ (мм)

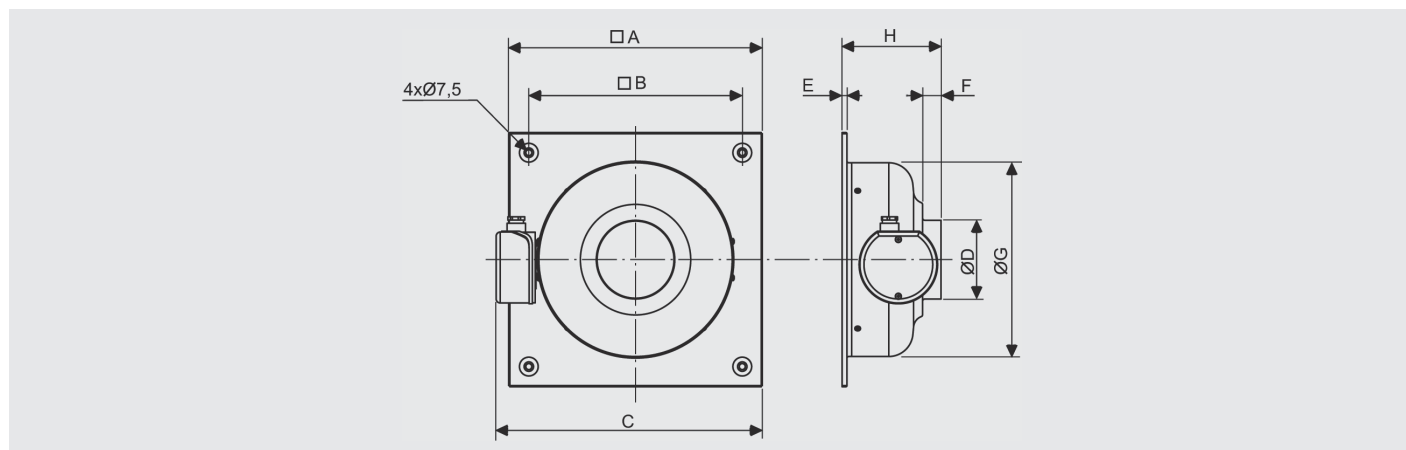

Модель	A	B	C	D	E	F	G	H
VENT-V-100L	315	265	331	97,5	6	23	240	123
VENT-V-125L	315	265	331	122,5	6	27	240	127
VENT-V-160L	400	350	418	157	6	28	330	130
VENT-V-200L	400	350	418	198	6	27	330	143
VENT-V-250L	400	350	418	248	6	27	330	132
VENT-V-315L/B	450	400	477	312	6	25	398	147

АКУСТИЧЕСКИЕ ХАРАКТЕРИСТИКИ

Уровень звуковой мощности (дБ(A)), в соответствии стандартным октавам средних частот (Гц), в трех рабочих точках:
 LP - максимальный расход воздуха, MP - средний расход воздуха, HP - минимальный расход воздуха.

Модель VENT-V		63	125	250	500	1.000	2.000	4.000	8.000	Полн.	
100L	На входе	LP	33	42	51	60	63	61	52	41	67
		MP	29	40	50	58	60	58	48	37	64
		HP	30	40	50	57	59	56	46	35	63
	На выходе	LP	35	44	53	69	71	70	62	50	75
		MP	32	42	53	68	69	67	59	46	73
		HP	34	41	53	65	67	65	56	44	71
	К окружению	LP	31	33	41	51	43	45	40	33	53
		MP	27	31	40	49	40	42	36	29	51
		HP	28	31	40	48	39	40	34	27	50

Модель VENT-V		63	125	250	500	1.000	2.000	4.000	8.000	Полн.	
125L	На входе	LP	31	44	52	61	62	61	56	44	67
		MP	29	41	52	60	59	58	51	38	64
		HP	33	41	58	60	61	58	50	38	66
	На выходе	LP	29	44	51	67	70	68	61	51	74
		MP	29	41	52	66	68	65	57	46	72
		HP	34	42	56	67	69	66	57	46	73
	К окружению	LP	30	40	37	45	45	44	42	33	51
		MP	28	37	37	44	42	41	37	27	48
		HP	32	37	43	44	44	41	36	27	50

Модель VENT-V		63	125	250	500	1.000	2.000	4.000	8.000	Полн.	
160L	На входе	LP	35	45	57	66	67	65	61	49	71
		MP	33	44	58	64	64	63	57	44	69
		HP	35	47	60	64	64	61	54	41	69
	На выходе	LP	33	45	56	72	75	71	66	55	78
		MP	33	44	57	70	72	68	62	50	75
		HP	36	47	59	70	71	68	60	47	75
	К окружению	LP	35	35	38	51	48	49	43	32	55
		MP	33	35	39	50	45	46	38	27	53
		HP	35	38	41	49	45	44	35	24	52

Модель VENT-V		63	125	250	500	1.000	2.000	4.000	8.000	Полн.	
200L	На входе	LP	39	50	62	64	67	66	65	61	72
		MP	36	46	59	62	64	63	62	54	69
		HP	40	60	65	66	66	62	59	51	72
	На выходе	LP	37	49	62	71	75	74	71	64	79
		MP	35	46	59	67	71	70	67	58	75
		HP	37	56	64	70	73	70	66	55	77
	К окружению	LP	39	46	39	44	50	51	47	39	56
		MP	36	42	36	42	47	48	44	32	53
		HP	40	56	42	46	49	47	41	29	58

АКУСТИЧЕСКИЕ ХАРАКТЕРИСТИКИ

Уровень звуковой мощности (дБ(A)), в соответствии стандартным октавам средних частот (Гц), в трех рабочих точках:
 LP - максимальный расход воздуха, MP - средний расход воздуха, HP - минимальный расход воздуха.

Модель VENT-V		63	125	250	500	1.000	2.000	4.000	8.000	Полн.	
250L	На входе	LP	39	54	67	66	72	72	71	64	77
		MP	37	51	64	63	69	69	68	58	74
		HP	38	60	72	65	68	64	62	53	75
	На выходе	LP	39	51	64	74	79	80	75	67	84
		MP	37	48	62	70	75	76	72	62	80
		HP	38	56	69	70	74	71	67	56	78
	К окружению	LP	33	49	38	47	53	53	51	42	58
		MP	31	46	35	44	50	50	48	36	55
		HP	32	55	43	46	49	45	42	31	57

Модель VENT-V		63	125	250	500	1.000	2.000	4.000	8.000	Полн.	
315B	На входе	LP	42	52	65	69	73	72	68	62	77
		MP	39	55	64	66	69	68	63	57	74
		HP	40	55	66	63	65	65	60	53	71
	На выходе	LP	41	50	65	72	80	78	72	67	83
		MP	38	50	64	69	75	73	67	62	78
		HP	40	52	64	66	72	70	64	57	76
	К окружению	LP	42	49	44	51	59	55	53	43	62
		MP	39	52	43	48	55	51	48	38	59
		HP	40	52	45	45	51	48	45	34	57

Модель VENT-V		63	125	250	500	1.000	2.000	4.000	8.000	Полн.	
315L	На входе	LP	43	54	67	72	75	75	70	64	80
		MP	41	62	68	70	72	71	66	60	77
		HP	42	57	70	69	71	70	65	59	77
	На выходе	LP	45	51	67	76	82	80	74	68	85
		MP	40	52	68	75	79	76	70	65	82
		HP	43	52	69	74	77	74	68	62	81
	К окружению	LP	43	52	41	52	58	58	53	45	63
		MP	41	60	42	50	55	54	49	41	63
		HP	42	55	44	49	54	53	48	40	60

РАБОЧИЕ ХАРАКТЕРИСТИКИ

- q_v расход воздуха в м³/ч и м³/с.
- p_{sf} статическое давление в Па и мм вод. ст.
- Данные приведены: в соответствии со стандартами: ISO 5801 и AMCA 210-99.
 при температуре сухого воздуха 20°C и атмосферном давлении 760 мм рт. ст.

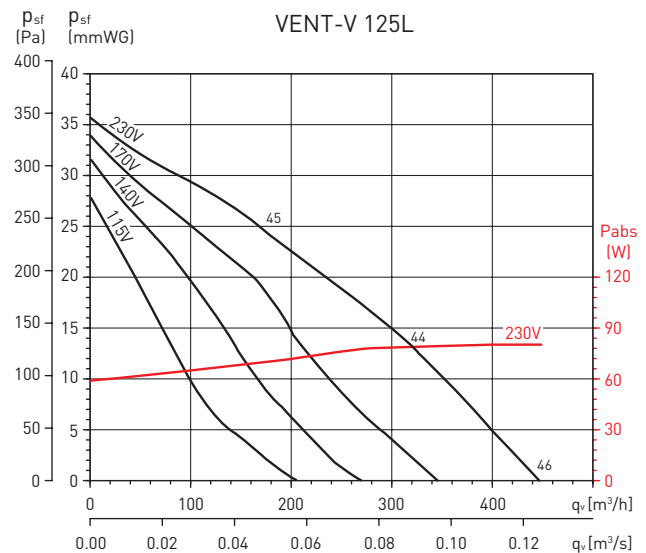
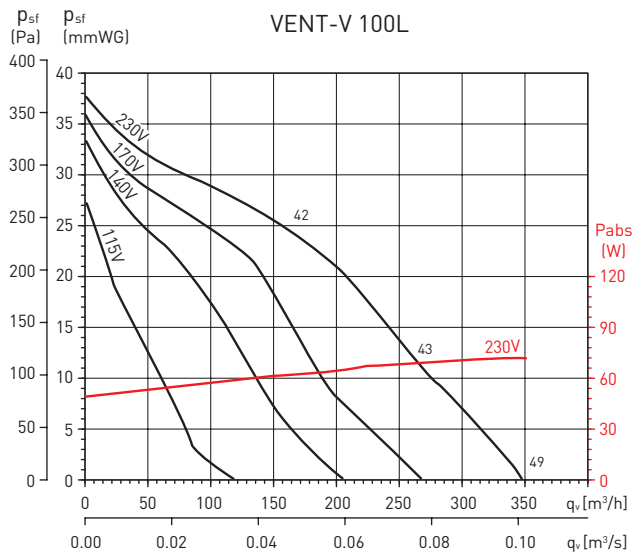

РАБОЧИЕ ХАРАКТЕРИСТИКИ

- q_v расход воздуха в m^3/h и m^3/s .
- p_{sf} статическое давление в Па и мм вод. ст.
- Данные приведены: в соответствии со стандартами: ISO 5801 и AMCA 210-99.
при температуре сухого воздуха 20°C и атмосферном давлении 760 мм рт. ст.

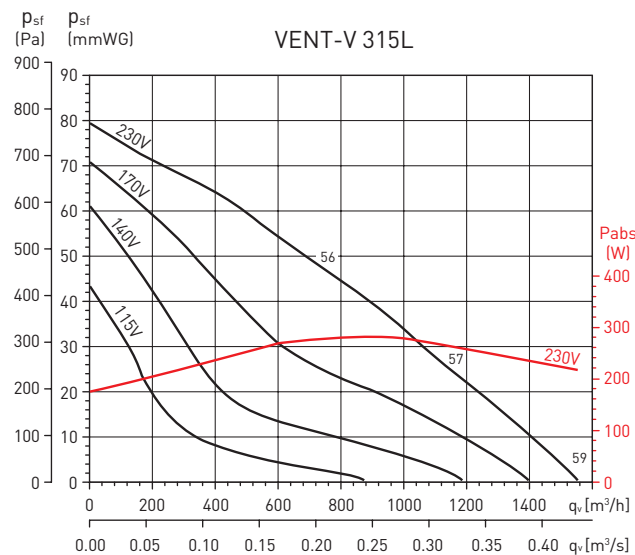
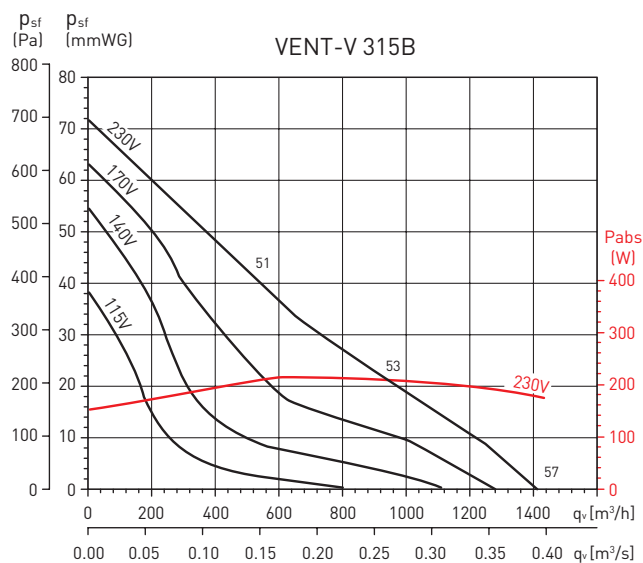
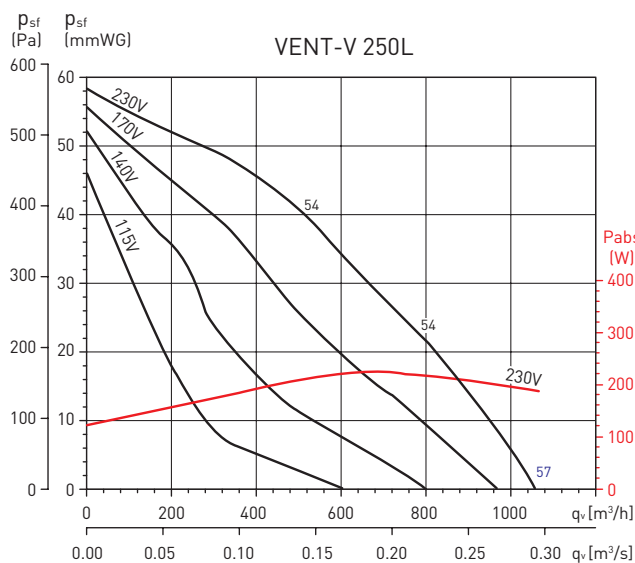
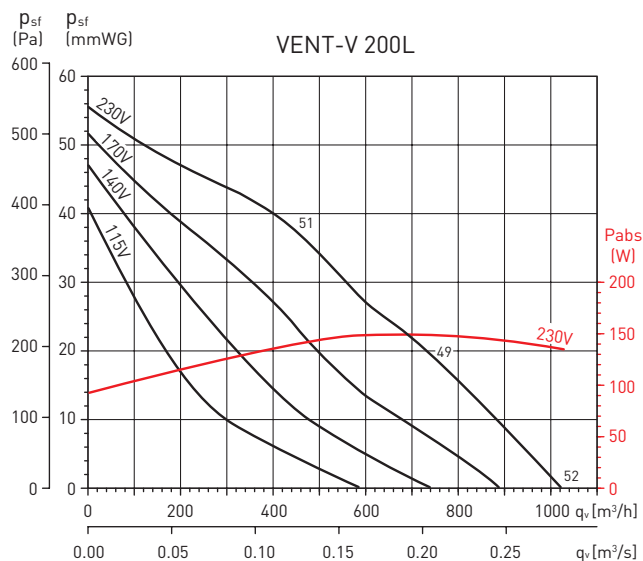
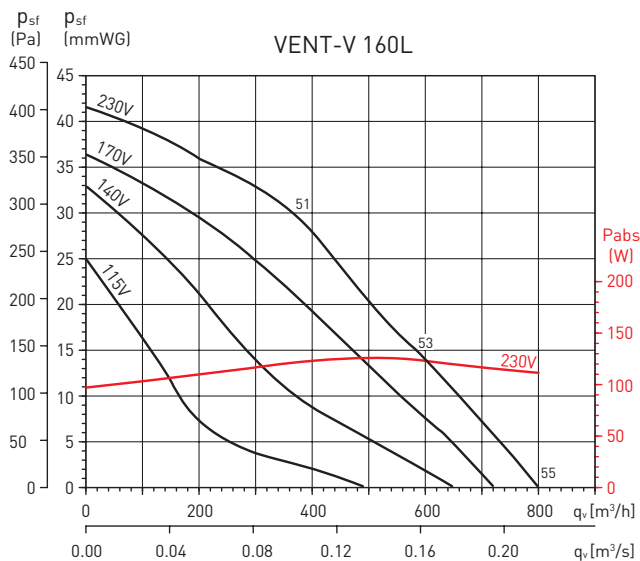

ДОПОЛНИТЕЛЬНЫЕ ПРИНАДЛЕЖНОСТИ



DEF-VENT
Защитные решетки.



ACOP-VENT
Быстроразъемные хомуты.



MFL-G4
Фильтры G4.



SIL
Круглые шумоглушители.

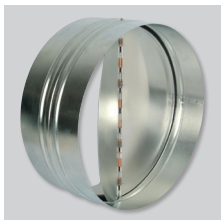

CAR
Обратные клапаны.

ЭЛЕКТРИЧЕСКИЕ ПРИНАДЛЕЖНОСТИ



REB
Электронные регуляторы скорости.



RMB
Трансформаторные регуляторы скорости.