



CA MD E WALL

Центробежные канальные вентиляторы

в металлическом корпусе с мощным воздушным потоком для настенного крепления

ОПИСАНИЕ

Оборудование данной серии предназначено для использования в помещениях различного назначения и объема, в том числе в промышленных: на кухнях ресторанов, в офисах, магазинах, прачечных, в лабораториях, в заводских цехах на вредных производствах и т.д.

- В данной серии представлены 8 моделей, диаметром от 100 до 315 мм.
- Корпус вентилятора выполнен из стали с эпоксидным покрытием, что снижает воздействие агрессивной окружающей среды на вентилятор и исключает коррозию.
- Лопатки центробежного рабочего колеса вентилятора загнуты назад.
- Все модели оснащены двухскоростными двигателями на шарикоподшипниках.
- Срок службы вентиляторов более 30000 часов, в том числе при непрерывной работе.
- Модели данной серии отличаются пониженной шумностью.
- Вентиляторы комплектуются монтажными кронштейнами.
- Диапазон рабочих температур от - 25°C до + 50°C.
- Класс защиты вентиляторов – IP44.

Вентиляторы CA MD E WALL, соответствуют требованию ErP Lot. 6 Reg. N° 327/2011/UE.



LONG LIFE 30.000 h



ТЕХНИЧЕСКИЕ ХАРАКТЕРИСТИКИ

Модель	Код	Мощность, Вт мин./макс.	Ток, А мин./макс.	об./мин. мин./макс.	Макс. расход воздуха		Макс. давление		Звуковое давление, дБа на раст.3м мин./макс.	Макс. темп °C	Вес, кг
					м³/ч мин./макс.	л/с мин./макс.	мм од.ст. мин./макс.	Па мин./макс.			
CA 100 MD E W	16120	38 85	0.28 0.40	1520 2400	250 470	69 130	26 37	255 363	19.2 35.7	50	3.3
CA 125 MD E W	16121			1300 2350	300 490	83 136	23 36	225 353	25.5 39.4		
CA 150 Q MD E W	16122			1460 2340	305 510	85 142	20 32	196 314	28.3 38.0		
CA 150 MD E W	16133	45 85	0.37 0.38	1925 2690	480 630	133 175	37 43	363 422	41.4 53.3	55	5.5
CA 160 MD E W	16134			1785 2650	570 690	158 191	35 43	343 422	43.0 53.0		
CA 200 MD E W	16135	45 90	0.37 0.40	1590 2590	590 870	164 241	39 45	382 441	37.9 48.2		
CA 250 MD E W	16136	58 125	0.51 0.55	1450 2620	595 1000	165 278	40 54	392 530	31.6 50.8		
CA 315 MD E W	16137			1500 2650	600 1050	167 292	37 56	363 549	41.2 51.4		

Электропитание для всех моделей AC 220 В 50 Гц

* Измерения звуковых характеристик были выполнены на расстоянии 3 м от выходного согла вентилятора, в свободном воздушном потоке. Испытания проводились в соответствии с международными стандартами EN ISO 9614.



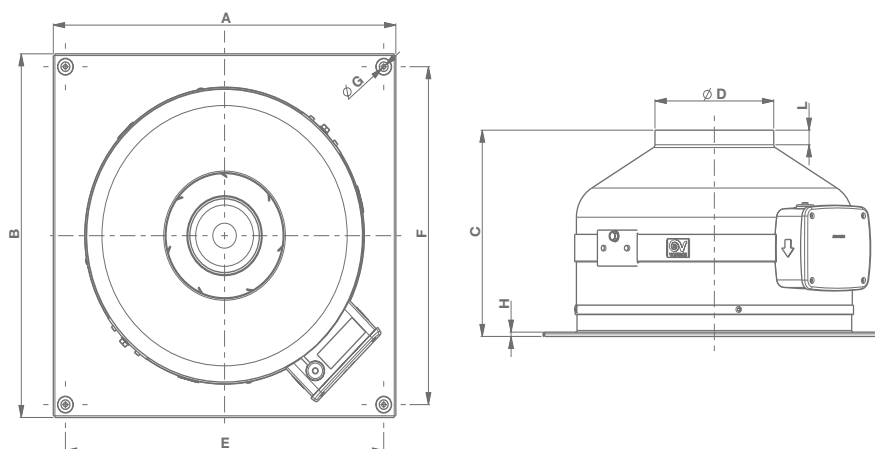

РАЗМЕРЫ



Модель	A	B	C	Ø D	E	F	Ø G	H	L
CA 100 MD E W	334	334	210	97	304	304	5	5	15
CA 125 MD E W				122					23
CA 150 Q MD E W				147					30
CA 150 MD E W	424	424	245	157	394	394	5	5	17
CA 160 MD E W				197					18
CA 200 MD E W				247					20
CA 250 MD E W				237					38
CA 315 MD E W	489	489	260	312	459	459			36

Все размеры указаны в мм.

АКСЕССУАРЫ

Модель	Описание	Код	Применение		
	C 1.5	Плавный регулятор скорости вентилятора 1.5 А	12966	для всех моделей	
	C 2.5	Плавный регулятор скорости вентилятора 2.5 А			12967
	KIT SCB	Встраиваемый адаптер регулятора скорости	22481	для C 1.5 и C 2.5	
	C TEMP	Термостат	12992	для всех моделей	
	C SMOKE	Датчик задымленности воздуха	12993		
	C HCS	Регулятор влажности	12994		
	C PIR	Датчик движения с ИК-сенсором	12998		
	C TIMER	Таймер с задержкой выключения	12999		
	CA-G	Защитная решетка	Ø 100	22750	16120
			Ø 125	22755	16121
			Ø 150	22760	16122 - 16133
			Ø 160	22762	16134
			Ø 200	22765	16135
			Ø 250	22770	16136
			Ø 315	22775	16137



КРИВЫЕ ПРОИЗВОДИТЕЛЬНОСТИ

CA 100 MD E W код 16120

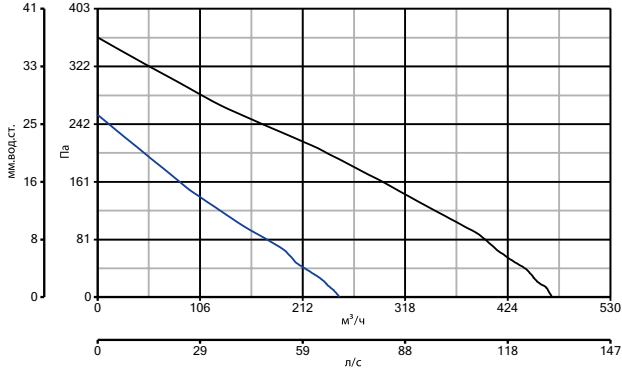

CA 125 MD E W код 16121

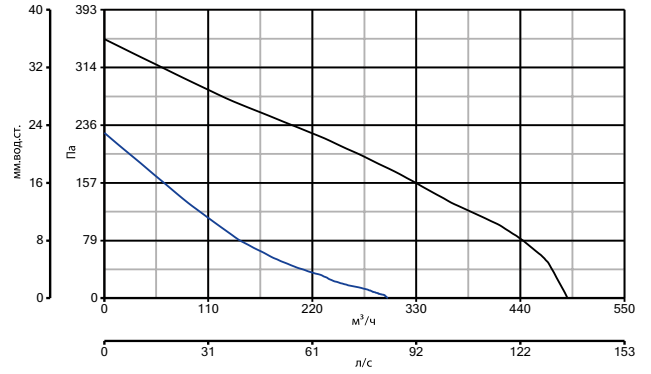

CA 150 Q MD E W код 16122

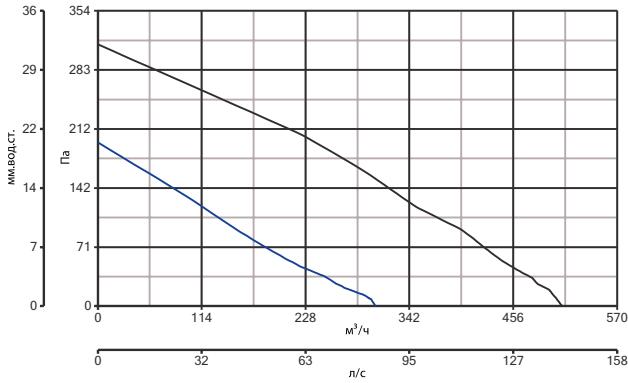

CA 150 MD E W код 16133

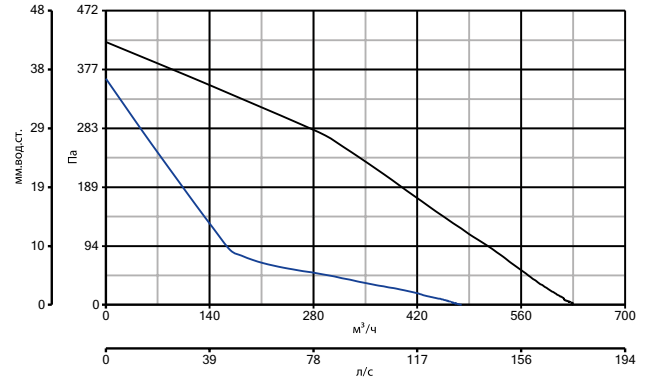

CA 160 MD E W код 16134

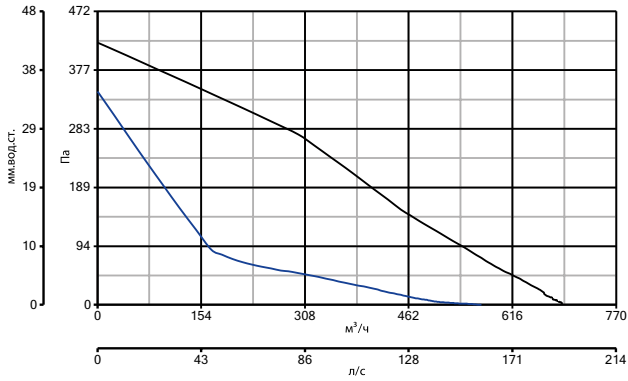

CA 200 MD E W код 16135

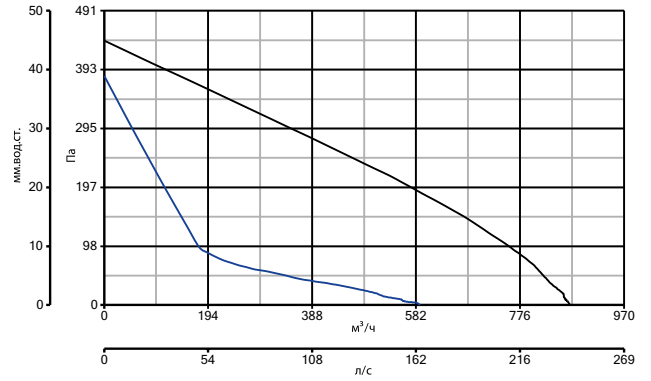

CA 250 MD E W код 16136

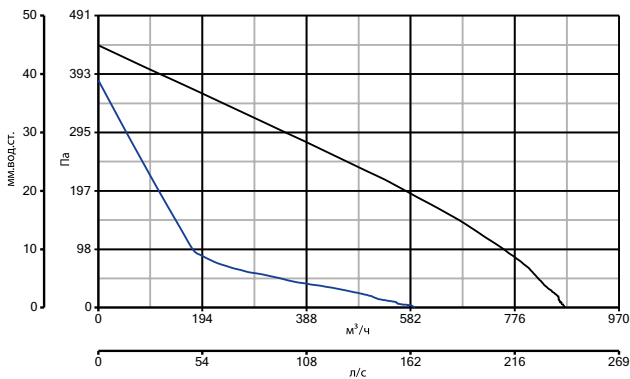

CA 315 MD E W код 16137

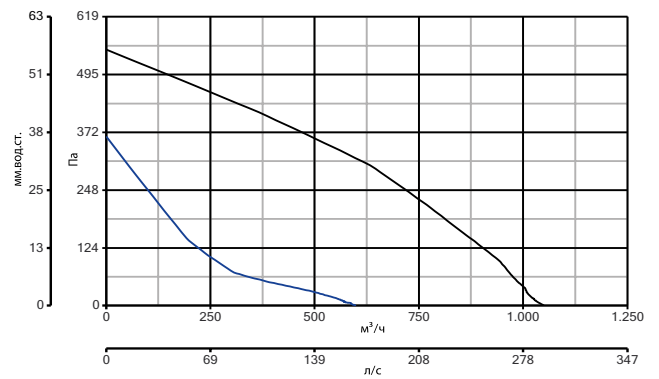

— МИНИМУМ — МАКСИМУМ